

ELSONIC

取扱説明書

家庭用 ノンフロン冷蔵庫

型番: EJ-R461W

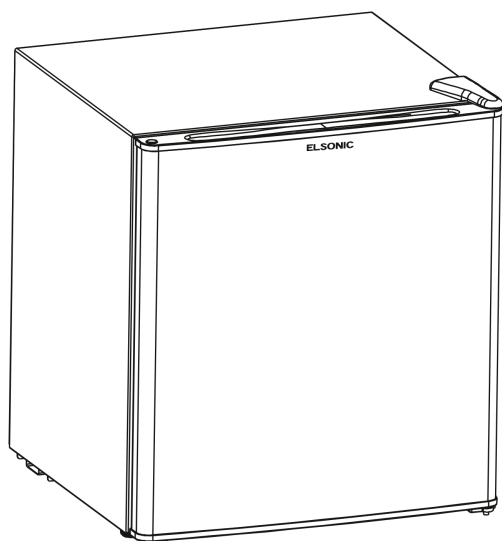

目次

ページ

安全上の注意	2
各部のなまえ	5
付属品	5
設置のしかた	6
ご使用前の準備	7
使いかた	8
お手入れのしかた	11
冷蔵庫の点検について	11
故障かなと思ったら	12
こんな時は?	13
お客様用メモ	13
製品仕様	14
リサイクル・廃棄	14
保証書	15
保証規定	15
お問い合わせ	15

この度はノジマ エルソニック「家庭用ノンフロン冷蔵庫」をお買い上げいただき、誠にありがとうございます。

- この取扱説明書をよくお読みのうえ正しくお使いください。特に「安全上の注意」はご使用前に必ずお読みいただき、安全にお使いください。
- お読みになった後は大切に保管し、必要な時にお読みください。

この製品は日本国内用です。日本国外では使用できず、またアフターサービスも出来ません。
This appliance is designed for use in Japan only and can not be used in any other country. No service is available outside of Japan.

安全上の注意

表示について

お使いになる人や他の人への危害、財産への損害を未然に防止するため、必ずお守りいただくことを、次のように説明しています。

■表示内容に添わない、誤った使いかたをした時に生じる危害や損害の程度を、次の表示で区分し、説明しています。



警告 この表示の欄は、「死亡または重傷などを負う可能性が想定される」内容です。



注意 この表示の欄は、「傷害を負う可能性または物的損害のみが発生する可能性が想定される」内容です。

■お守りいただく内容の種類を、次の表示で区分し、説明しています。



このような絵表示は、してはいけない「禁止」内容です。



このような絵表示は、必ず実行していただく「強制」内容です。



警告



禁止

■分解したり改造しないでください
感電によるケガや、火災など事故の原因になります。



強制

■交流100V/15A以上のコンセントを単
独で使用してください
他の器具と併用するとコンセントの異常発熱によ
り、火災の原因になります。



強制

■アースを取り付けてください
アースがない場合、感電やケガの原因になります。



禁止

■コンセントの差し込みがゆるい時は使
用しないでください
火災や感電の原因になります。



強制

■湿気が多い場所・水気のある場所に設置
する時は必ずアースを取り付けてくだ
さい
アースがない場合、感電やケガの原因になります。



強制

■電源プラグは、ほこりをとり、刃の根元ま
でしっかりと差し込んでください
ほこりが付着したり、差し込みが不十分な状態は、
火災の原因になります。



禁止

■アース線は、水道管・ガス管・電話線・避雷
針のアースには取り付けしないでください
感電や火災の原因になります。



強制

■電源プラグを抜く時は必ず電源プラグ
を持って抜いてください
コードを引いて抜くとコードが傷つき火災や感電の
原因になります。



禁止

■流し場などの水場では使用しないでくだ
さい
火災や感電の原因になります。



禁止

■濡れた手で、電源プラグにさわらないで
ください
感電やケガの原因になります。



禁止

■電源コードは熱器具に触れないようにし
てください。
コードが傷つき火災や感電の原因になります。



禁止

■冷蔵庫の上に水など液体の入った容器を
置かないでください
液体がこぼれた場合、電気部品の絶縁が不良とな
り、火災や感電の原因になります。

安全上の注意



警告



禁止

■冷蔵庫背面の機械部に手を入れたり、圧縮機に触れないでください

感電やケガの原因になります。



禁止

■冷蔵庫の近くで可燃性スプレーを使わないでください

引火し、火災やヤケドの原因になります。



強制

■電源コードが傷ついた場合は使用をやめてください

火災や感電の原因になります。コードの交換は、お買い上げの販売店またはノジマカスタマーセンターにご依頼ください。



禁止

■ドアにぶら下がったりしないでください

冷蔵庫が倒れ、ケガの原因になります。特に、お子様のいるご家庭ではご注意ください。



禁止

■湿度管理の厳しい医薬品や学術試料は入れないでください

変質の原因になります。



禁止

■お子様やお体の不自由な方への付き添いなしで使用しないでください

事故やケガの原因になります。



強制

■お手入れや庫内灯の交換の際は、電源プラグを抜いてください

感電、ケガの原因になります。



強制

■冷蔵庫の周囲はすき間をあけて設置してください  P.6

発熱・発火のおそれがあります。



強制

■定期的に電源プラグに付いたほこりを乾いた布でふいてください

火災の原因になることがあります。



強制

■長期間使用しない時は、電源プラグを抜いてください

火災の原因になることがあります。



強制

■可燃性ガスが漏れている時は、冷蔵庫やコンセントに触れず窓を開けて換気してください

爆発や火災の原因になることがあります。



強制

■異常や故障の時は、電源プラグを抜き運転を停止して、販売店へ点検・修理を依頼してください

分解したり修理をしないでください。感電によるケガや、火災など事故の原因になります。



禁止

■冷蔵庫内で電気機器を使用しないでください

発熱・発火のおそれがあります。



禁止

■ガス類、アルコールなど引火しやすい物を冷蔵庫に入れないでください

爆発、発火やヤケドの原因になります。



強制

■冷蔵庫を廃棄する場合は、必ずドアパッキンを外してください

幼児が冷蔵庫内に閉じ込めになった場合、非常に危険です。



禁止

■ドアを大きく開けすぎたり、開いたドアに寄りかかるなど無理な力を加えないでください

事故やケガ、故障の原因になります。



禁止

■電源プラグを冷蔵庫の背面で押し付けしないでください

発熱・発火のおそれがあります。



禁止

■水につけない、水をかけないでください

発熱、破裂、発火の原因になります。

安全上の注意

警告



■本体にクギやネジ等の鋭利なもので傷をつけしないでください
冷媒が漏れると発火・爆発の原因になります。



■廃棄する時は、販売店や市町村に引き渡してください
放置して冷媒が漏れると、引火・爆発のおそれがあります。



■電源コードを無理に曲げたり、コードの上に重いものをのせないでください
コードが傷つき火災や感電の原因になります。



注意



■冷蔵庫の上に、熱のあるものを載せないでください
故障の原因になります。



■冷却器内にビン類を入れないでください
中身が凍って割れ、ケガの原因になります。



■冷蔵庫を運搬する時は、下部全脚と背面上部をしっかりと持って運搬してください
他の部分を持つと、ケガの原因になります。



■寒冷剤を入れる時は、袋の破れたものを入れないでください。
中身が漏れると、さびや故障の原因になります。



■食品をドアポケットより前に出さないでください
ドアが閉まらなくなったり、ドアポケットに入れたビン割るなど、ケガの原因になります。



■冷蔵庫の底面に手を入れないでください
冷蔵の底面に鉄板があり、ケガの原因になります。



■冷蔵庫を床が丈夫で水平なところに据え付けてください
不安定なところに据え付けると、ドアの開閉などで冷蔵庫が倒れ、ケガの原因になります。



■におったり変色した食品は食べないでください
腐敗により病気の原因になることがあります。



■ドアポケットに、背の高いビン類や缶類を立てて入れないでください
ビン類や缶類が落下して、ケガの原因になります。



■ドアポケットの底面まで入らないボトル類は入れないでください。
ボトルが落下して、ケガの原因になります。



■冷蔵庫の上に重いものや不安定なものを載せないでください
ドアの開閉で落下し、ケガの原因になります。



■ドアを強く開け閉めしないでください
飲料や食品が落下して、ケガの原因になります。



■冷却器内の食品・容器や冷却器にぬれた手で触らないでください
凍傷の原因になります。

各部のなまえ



警告

■冷蔵庫の上部に重い物や液体の入った容器を置かないでください。ドアの開閉で落下し、ケガをすることがあります。また、こぼれた液体で電気部品の絶縁が不良となり、漏電火災の原因になることがあります。

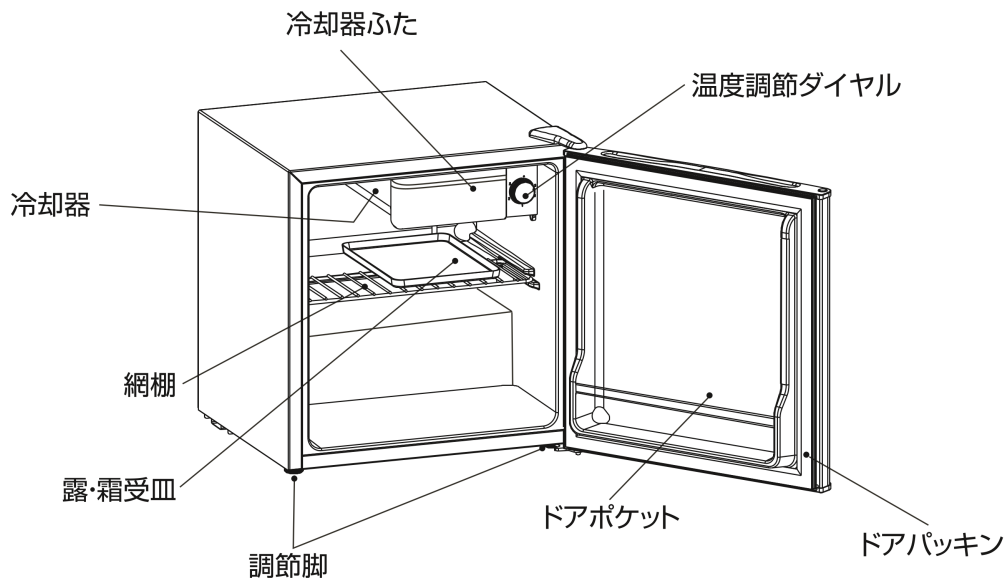

冷却器ふたの外しかた

- 冷却器ふたを開いた状態にし、ふたを左側に押し、冷却器右上にある凹からふたを手前に引いてふたを外します。ふたを右側に引くにひくことで、ふたが外れます。
- ふたの取り付けは、ふたを開いた状態にし、ふたの左側にある凸を冷却器左側の凹に差し、左側に押しながら右側のふたの凸を冷却器右側の凹に差し込むことでふたを取り付けます。

付属品

製氷皿 1個

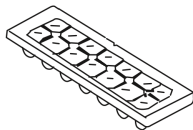

網棚 1枚



露・霜受皿 1枚

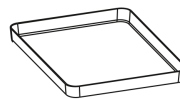

取扱説明書 1冊

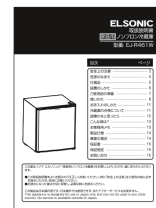

設置のしかた

- 床が丈夫で、水平なところに設置してください。
じゅうたん、畳、フローリング、塩化ビニールなどの床が変形、変色のおそれがある場合は木板（1cm厚以上）を敷いてください。

- アースは必ず取り付けてください。

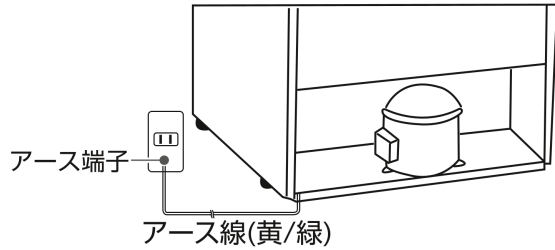

- アース線は、水道管・ガス管・電話線・避雷針アースには、に取り付けしないでください。

- 安全に効率良く冷やすために、周囲に十分な放熱スペースをあげてください。

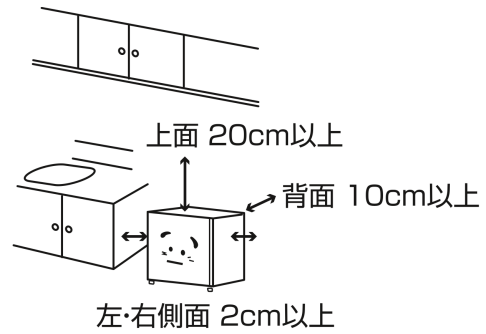

- 冷蔵庫がガタガタしないよう調節脚を回し床からの高さを調整してください。

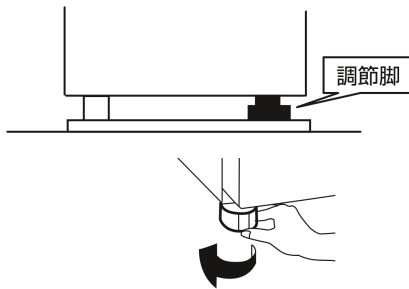

- 熱気・直射日光が当たらないところに設置してください。

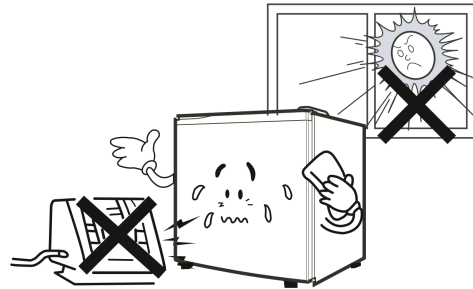

- 水のかからない、湿気が少なく、風通しの良いところに設置してください。

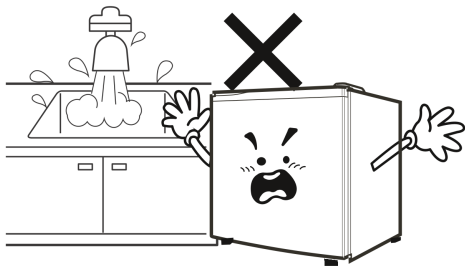

- 電源コードの上に重いものがのらないようにしてください。

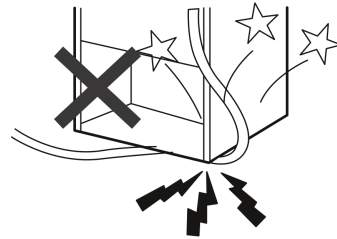

ご使用前の準備

1 正しく設置する

- 6ページの「設置のしかた」を参照し、正しく設置してください。

2 庫内を清掃する

- 湿らせた柔らかい布で拭いてください。
- ご購入後初めてご使用の場合、プラスチックのニオイがすることがあります。ニオイが気になる時は、庫内を洗浄後にご使用ください。
- 各部固定用のテープや緩衝材を取り除いてください。

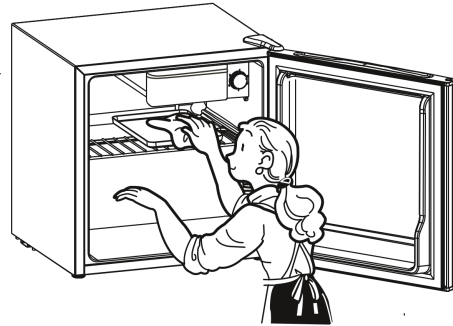

3 電源プラグをコンセントに差し込む

- 交流100V/15A以上のコンセントを単独で使用してください。
- 電源プラグは、刃の根元までしっかりと差し込んでください。
- コンセントの差し込みがゆるい時は使用しないでください。

- 濡れた手で、電源プラグにさわらないでください
- 本冷蔵庫は50/60Hz共用です。

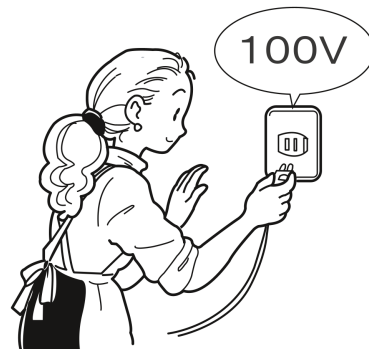

4 温度調節をし、2～3時間待つて、庫内 が十分に冷えてから食品を入れる

- 温度調節は  P.8 冷蔵室の温度調節ダイヤルで行います。
- 通常は「3」又は「4」の位置でお使いください。

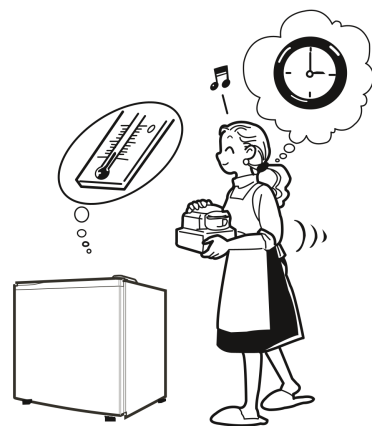

ご使用前の準備 つづき

- 温度調節は冷蔵室の温度調節ダイヤルで行います。
- 通常は「3」又は「4」の位置でお使いください。

温度調節ダイヤル 	ダイヤル位置	庫内温度	周囲温度・使用目的
	5	約0℃～2℃	<ul style="list-style-type: none"> ●夏など周囲温度が25℃以上の時 ●急いで食品を冷やしたい時
	3又は4	約3℃～5℃	<ul style="list-style-type: none"> ●通常使用時 ●周囲温度が15℃～25℃の時 ●周囲温度が10℃以下の低温の時
	1又は2	約8℃～10℃	<ul style="list-style-type: none"> ●食品がすくない時 ●冷蔵室の食品が凍結する時
0	運転が停止します	<ul style="list-style-type: none"> ●常温 ●冷却を一時停止します 	

- 本冷蔵庫は、周囲温度が5℃以上の使用に問題はありませんが、周囲温度が5℃以下の場合には冷却機能が制限されます。周囲温度が5℃以上のところに冷蔵庫を設置してください。

使いかた

食品の入れかた

- 熱いものはさましてから入れる
熱いまま入れると、庫内の温度が上がり、他の食品に悪い影響を与えます。



- 食品と食品の間にすきまをあけて入れる
つめすぎると冷気の流れが悪くなり冷却力が低下します。

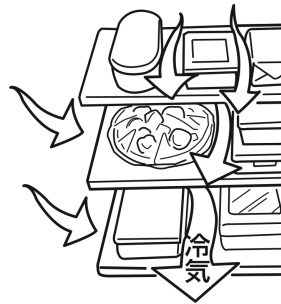

使いかた つづき

食品の入れかた

- 密閉して入れてください。
ラップや密閉容器を使うと、ニオイも移らず乾燥も防げます。

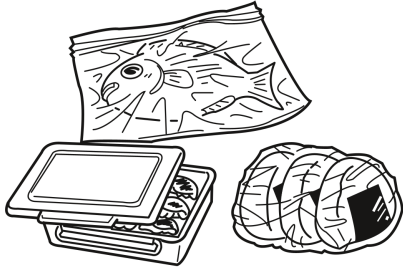

- 冷却器内は製氷用です。
冷凍食品やアイスクリームを入れると溶けたり、柔らかくなりますので、入れないでください。

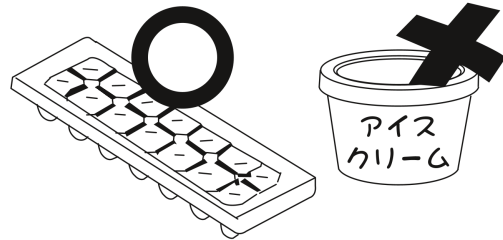

- バナナなどのトロピカルフルーツは冷蔵庫で保存するのに向きです。長く冷やすと変質します。食べる直前に冷やしてください。大根、いも類なども変質することがあります。

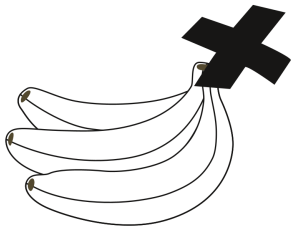

- 野菜や果物はラップなどで包むとより乾燥しにくくなります。

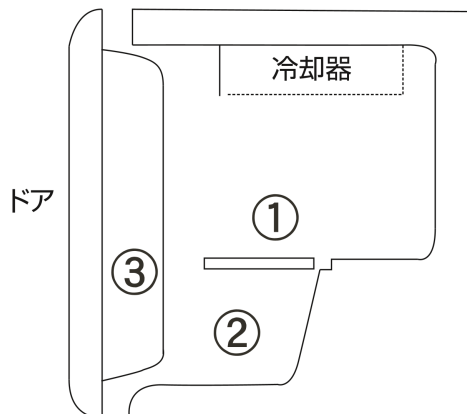
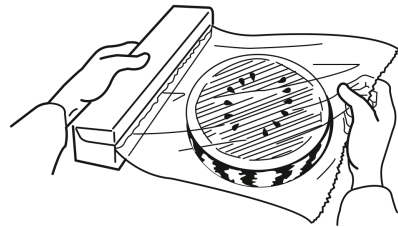

- 庫内温度は、場所によりそれぞれ異なります。食品によって、適切な場所をお選びください。

①のところが最もよく冷えます。以下、②、③の順で冷えます。

使いかた つづき

氷の作りかた

- 1** 製氷皿に8分目ほど水をいれ、製氷皿を冷凍室に入れます
温度調節ダイヤルを「5」に合わせると、より一層早く氷ができあがります。

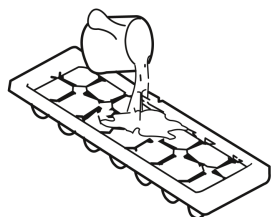

- 2** 氷ができましたら、冷凍室から製氷皿を出します。
両手で製氷皿を軽く何度かひねると、製氷皿から氷が外れます。

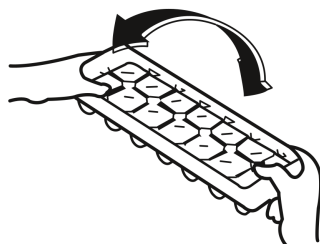

冷却器の霜の取りかた

- 冷却器についた霜が厚くなった場合(約5mm以上)、冷却効率が低下しますので次の方法で霜を取ってください。

- 1**
- 庫内の食品を出します。
 - 付属の露・霜受皿を冷却器の下に置き、水を受けるようにします。
 - 電源プラグをコンセントから抜きます。
 - 霜や氷が溶けるのを待ちます。

■水やお湯をかけて霜取りをしないでください。電気回路部分の絶縁が不良となり、感電の危険があります。

■ナイフやドライバーなどで冷却器の霜や氷を取ることは絶対にしないでください。冷却器に傷がつき、ガスが漏れるおそれがあります。

- 2**
- 冷却器の下の露・霜受皿の水をすてます。
 - 溶けた霜や水が庫内から漏れないように注意して柔らかい布で水を拭き取ります。

- 3**
- 温度調節ダイヤルを確認します。通常は「3」又は「4」の位置でお使いください。
 - 5分程度時間をおいてから、電源プラグをコンセントへ差し込みます。

お手入れのしかた



警告

- お手入れの際には、必ず電源プラグをコンセントから抜いてください。感電やケガの原因になります。

- 必ず電源プラグを抜いてください。電源プラグに付いたほこりを乾いた布でふいてください。

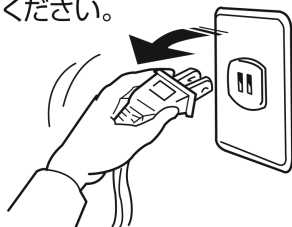

- 背面の機械部に手を入れたり、圧縮機に触れないでください。

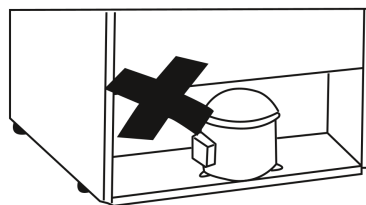

- 汚れがひどい場合は、中性洗剤を溶かした水に浸した柔らかい布をよく絞って汚れをふき取ってください。



- シンナー、ベンジンなどの溶剤を使用しないでください。



- ドア、塗装面やプラスチック、ガラス面を傷めたり、変色させたりする場合がありますので、アルカリ性台所用洗剤、磨き粉、粉石けん、石油、熱湯、たわし、酸、ベンジン、シンナー、アルコール、漂白剤などを使わないでください。
- 化学ぞうきんをご使用の際には、その注意書きに従ってください。
- 食用油、かんきつ類の果汁、食品の汁が付いた時は、必ずふき取ってください。付着した部品が変色したり割れたりする場合があります。
- マグネットや吸盤、ステッカーなどを本体側面やドア表面に付けた場合、跡が残る場合があります。

冷蔵庫の点検について

愛情点検



ご使用の際このような症状はありませんか？

長年ご使用の電気冷蔵庫の点検を!!

- 電源プラグ、電源コード、本体が異常に熱い。
- 電源プラグに深い傷や変形がある。
- こげ臭いにおいがする。
- 冷蔵庫床面にいつも水が溜まっている。
- 製品に触れるとビリビリと電気を感じる。
- その他の異常、故障がある。

ご使用中止

故障や事故の防止のため、運転を停止し、コンセントから電源プラグを抜いて必ず販売店に点検・修理をご相談ください。なお、点検・修理についての費用など詳しいことは、販売店にご相談ください。

故障かなと思ったら

使用中に異常が見られましたら次の項目を確認してください。
確認後にも、製品に異常が見られましたら、販売店又は、ノジマ カスタマーセンターへご連絡ください。

状況	次の点を調べてください
全く冷えない	<ul style="list-style-type: none"> ●電源プラグが正しく差し込まえていますか？ ●温度調節ダイヤルが「0」の位置になっていませんか？ ●停電していませんか？ ●ご家庭の電源ヒューズまたは、ブレーカーが切れていませんか？
あまり冷えない	<ul style="list-style-type: none"> ●温度調節ダイヤルが適正な位置になっていませんか？ ●直射日光があたったり、近くに熱器具などありませんか？ ●熱い物を入れたり、ドアの開閉が多すぎませんか？ ●ドアの閉め忘れはありませんか？ ●食品をつめすぎていませんか？ ●庫内に霜が付き過ぎていませんか？ ●ドアはきちんと閉まっていますか？
音がうるさい	<ul style="list-style-type: none"> ●床はしっかりしていますか？ ●冷蔵庫の据えつけが悪く、ガタついていませんか？ ●冷蔵庫が壁などに当たっていませんか？ ●冷蔵庫の周囲にお盆や容器などありませんか？
冷蔵庫の外側に露がつく	<ul style="list-style-type: none"> ●梅雨など特に湿度が高い時外側に露のつくことがあります。これは冷水を入れたコップの外側に水滴がつくのとおなじで、故障ではありません。露がついた時は乾いた布で拭き取ってください。
冷蔵庫の内側に露がつく	<ul style="list-style-type: none"> ●ドアをひんぱんに開けたり長時間開け放していませんか？ ●熱いものをそのまま入れていませんか？
冷蔵庫内に水がたまる	<ul style="list-style-type: none"> ●排水口がふさがっている可能性があります。販売店にご連絡ください。
冷蔵室の食品が凍結する	<ul style="list-style-type: none"> ●温度調節ダイヤルが適正な位置になっていませんか？ ●周囲温度が5℃以下になっていませんか？
側面が異常に熱い	<ul style="list-style-type: none"> ●冷蔵庫側面が発熱しますが、これは放熱のためで、製品に問題はありません。

- 水が流れるような音のすることがありますが、これは冷却する液体の流れる音で、故障ではありません。
- 本製品は冷蔵庫を後ろ壁に接近させ空間を広く使用できるように側面放熱方式を採用しています。冷蔵庫の側面の温度が高いのは正常です。安心してご使用ください。

こんな時は？

停電の時	停電が予測されたら <ul style="list-style-type: none">●停電の1～2時間前には温度調節ダイヤルを「5」に合わせてください。●冷蔵庫の内部の温度を高めますので、新たに食品を入れしないでください。 停電した時 <ul style="list-style-type: none">●ドアを開閉しなければ、約1時間は庫内温度をほぼ保つことができます。
冷蔵庫を移動する時	<ul style="list-style-type: none">●必ず電源プラグを抜き、コードを後ろ側で束ねて整理してください。●冷蔵庫内の食品を取り出し、冷却器の霜を取ってください。●慎重に移動してください。(ドアや取っ手をつかんで移動しないでください。)
転居の時	<ul style="list-style-type: none">●横に倒さないで運搬してください。 横に倒すと圧縮機が故障するおそれがあります。●この冷蔵庫は50/60ヘルツ共用です。周波数の切換は必要ありません。
冷蔵庫を長期間使用しない時	<ul style="list-style-type: none">●冷蔵庫内の食品を全て出してください。●電源プラグを抜き、冷蔵庫の中を清掃してください。●冷蔵庫のドアを開放し、2～3日間乾燥させてください。 (カビやいやなニオイを防止するために必要です。)●電源コードは冷蔵庫の後ろ側に束ねて整理してください。
冷蔵庫を廃棄する時	<ul style="list-style-type: none">●冷蔵庫を廃棄する際は、ご購入の販売店にご相談ください。 リサイクル券(リサイクル料金)と収集・運搬費用が別途必要になります。
電源プラグを抜いた時	<ul style="list-style-type: none">●5分以上まってから電源プラグを差し込んでください。 (電源プラグすぐに差し込むと圧縮機に負担がかかり故障の原因になります。)

お客様用メモ

.....

.....

.....

.....

.....

.....

製品仕様

型番	EJ-R461W
種類	冷蔵庫
冷凍機の種類	圧縮式
冷却方式	冷気自然対流方式
冷却器の霜取り操作方法	手動開始・手動終了
定格内容積	46L
年間消費電力量 (JIS C9801-2006 年)	50Hz 120kWh/年 60Hz 120kWh/年
外形寸法	幅 480mm 奥行 445mm 高さ 500mm
気候タイプ	N, ST
定格電流	1.0A
定格電圧	100V
定格周波数	50/60Hz
電動機の定格消費電力	58/60W (50Hz/60Hz)
冷媒名	R600a
冷媒封入量	12g
断熱材用発砲剤	シクロペンタン
質量	13kg

- 年間消費電力量は、JIS C 9801-3:2015 で決められた測定方法と計算方法において得られた値を表示しております。
- 使用時の消費電力量は、設置の仕方、各庫内の温度設定、周囲温度や湿度、ドア開閉頻度、新しく入れる食品の量や温度、使い方等により変動する場合があります。

リサイクル・廃棄



警告

- 廃棄処分の際は、ドアパッキンをはずしてください。また、幼児が遊ぶ場所に放置しないでください。幼児が閉じ込められると危険です。

廃棄時にご注意願います

- 2001年4月施行の家電リサイクル法では、お客様がご使用済みの冷蔵庫を廃棄する場合は、収集・運搬料金と再商品化等料金をお支払いいただき、対象品を販売店や市町村に適正に引き渡すことが求められています。

保証書

型番	EJ-R461W	製造番号	
保証期間:ご購入より1年間			
レシートと共に保管してください			

保証規定

この保証規定は、お客様の保証を明記したものです。また、一定の期間・条件のもとで、保証をお約束するものであり、お客様の法律上の権利を制限するものではありません。

- ご購入日より1年間、本取扱説明書に従った正常な使用状態において万一、製造上の原因で故障が発生した場合は、無償で修理いたします。当社の判断により同一または同等品と交換させていただく場合があります。あらかじめご承知ください。
- 修理の必要が生じた場合は、製品にご購入時のレシートを添えて、お買い上げ店へご持参またはご送付ください。
- 修理で依頼品の持参およびお待ち帰りの交通費など、またご送付される場合の送料およびその他の費用はお客様のご負担となります。
- 保証の範囲は、修理・交換を限度とします。また、故障その他による逸失利益、その他、製品使用上で生じた直接または間接の損害については、その責任範囲に含まれません。
- 保証期間内でも次の場合保証対象外となります。
 - (ア)レシートにお買い上げ日、お買い上げ店名がない場合。
 - (イ)ご使用上の誤り、改造が行われた際の故障及び損傷。
 - (ウ)火災、地震、風水害、雷、その他の天災事変、虫害、塩害、公害、ガス害、異常電圧、指定以外使用電源による故障及び損傷。
 - (エ)故障の原因が本製品以外(外部要因)による場合。
 - (オ)お買い上げ後の取付場所の移動、輸送、落下などによる故障及び損傷。
 - (カ)特定の機器との組み合わせによって生じる不具合(相性)・故障の場合。
 - (キ)譲渡・転売・中古販売・オークション等で入手された商品。

お問い合わせ

お困りごと・修理は、よくある質問で素早く解決。

ノジマ質問



PCからはこちら

<https://www.nojima.co.jp/support/faq/>

カスタマーセンター

受付時間 9:30~19:00

※(大晦日・元旦は18:00まで)

電話:045-228-3546

ELSONIC

ノジマモバイル会員登録について

こちらのQRコードからノジマモバイル会員にご登録ください。
お得なポイントが貯まるほか、購入履歴を残すことができ、各種
サービスを受けられます。



株式会社ノジマ
〒220-0005 神奈川県横浜市西区南幸1-1-1

Ver. 2.0