

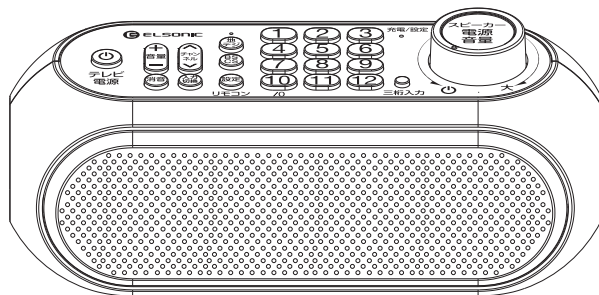

取扱説明書

リモコン 一体型手元スピーカー

型番: ECJ-TMS-01



ご使用の前に

各部のなまえと機能

使いかた

その他

この度はエルソニック リモコン一体型手元スピーカー をご購入いただき、誠にありがとうございます。

- この取扱説明書をよくお読みの上、正しくお使いください。特に「安全上の注意」は、ご使用前に必ずお読みいただき、安全にお使いください。お読みになった後はいつでも見ることのできる場所に保管してください。
- 保証書はこの説明書の **19** に載っています。レシートとともに保管してください。

この製品は、日本国内用に設計・販売しています。国外での使用はできません。また、日本国外でのアフターサービスも出来ません。

This product is designed for use in Japan and cannot be used outside of Japan. No service is available outside of Japan.

もくじ

ご使用前に

もくじ	2
安全上の注意	3
表示について	3
警告	3
注意	4
同梱品	5

各部のなまえと機能

手元スピーカー前面	6
手元スピーカー背面	7
送信機背面	8

使いかた

接続/充電のしかた	9
テレビのつなぎかた	10
ペアリング (無線通信接続)について	11
リセットボタンを使う	11
登録ボタンを使う	11
便利な機能	11
クリアボイス機能について	11
音割れする場合	11
手元スピーカーでテレビの音を聴く	12
テレビからも音声をだすには	12
テレビのリモコンとして使う	13
メーカーコードでリモコンの設定	14
リモコン設定ボタンでリモコンの設定	15

その他

故障かな?と思ったら	16
お手入れのしかた	17
ノジマモバイル会員登録について	17
リチウム電池リサイクルについて	17
製品仕様	18
保証書	19
保証規定	19
お問合せ	19

安全上の注意

表示について

お使いになる人や他の人への危害、財産への損害を未然に防止するため、必ずお守りいただくことを、次のように説明しています。

■表示内容に添わない、誤った使いかたをした時に生じる危害や損害の程度を、次の表示で区分し、説明しています。



警告 この表示の欄は、「死亡または重傷などを負う可能性が想定される」内容です。



注意 この表示の欄は、「傷害を負う可能性または物的損害のみが発生する可能性が想定される」内容です。

■お守りいただく内容の種類を、次の表示で区分し、説明しています。



このような絵表示は、してはいけない「禁止」内容です。



このような絵表示は、必ず実行していただく「強制」内容です。



警告



禁止

■絶対に分解・改造しないでください。
発熱・発火・破裂して、火災やけがの原因になります。



禁止

■衝撃や圧力を加えないでください。
発熱・発火・破裂して、火災やけがの原因になります。



禁止

■火中投入、加熱、高温下での充電・使用・放置をしないでください。
発熱・発火・破裂して、火災やけがの原因になります。



禁止

■USB 5V 規格でない機器で充電、使用しないでください。
発熱・漏電・破損の原因になります。



禁止

■異常・故障時には直ちに使用を中止してください。
液漏・発火・炸裂の原因になります。





禁止

■水につけたり、水をかけないでください。
ショートして、火災・感電・けがの原因になります。

安全上の注意 (つづき)

警告

- 

■ 周囲温度が0℃～40℃の範囲外の場所で使用しないでください。
液漏・発熱・炸裂の原因になります。
- 

■ 製品仕様の充電時間(6.5時間)を過ぎても充電が完了しない場合は、充電を中止してください。
液漏・発火・炸裂の原因になります。
- 

■ 直射日光が強いところ、炎天下の車内での使用や保管をしないでください。
破損・発熱の原因になります。
- 

■ 本製品を温度の高くなるストーブ・コンロなどの近くに置かないでください。
液漏・本体の変形の原因、寿命が短くなることがあります。
- 

■ 濡れた手で本機を操作しないでください。
感電の原因となります。
- 

■ お手入れの際は、必ずACアダプタをコンセントから抜いてください。
感電・ケガの原因になります。

注意

- 

■ 乳幼児の手が届く場所やペットの近くで使用しないでください。
本機が倒れて思わぬ事故を起こす原因になります。
- 

■ 水滴のかかる状態や湿度の高いところで使用しないでください。
破損・故障の原因になります。
- 

■ 傾いた場所や棚などの高い場所、不安定な場所に置かないでください。
落下や転倒して本体の破損、けがの原因になります。

同梱品

●同梱品が揃っているかご確認ください。

手元スピーカー x 1

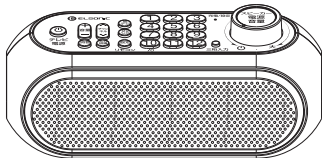

送信機 x 1

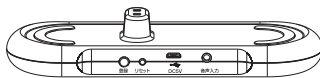

ACアダプタ (5V 1.5A) x 1

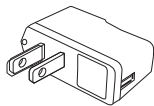

USBケーブル (1.5m) x 1



音声ケーブル (1.5m) x 1

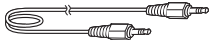

取扱説明書 x 1



ご使用の前

各部のなまえと機能

手元スピーカー上面

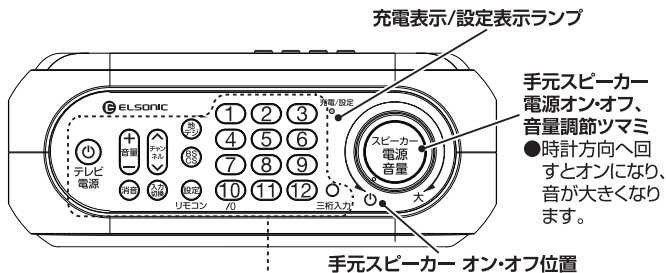

手元スピーカー
電源オン・オフ、
音量調節つまみ
●時計方向へ回
すとオンになり、
音が大きくなります。

手元スピーカー オン・オフ位置 ボタンのなまえと機能



テレビ電源ボタン
●テレビの電源をオン・オフするときに使います。



音量ボタン
●テレビの音量を上げ下げするときに使います。



チャンネルボタン
●テレビのチャンネルを順送りで選局するときに使います。



消音ボタン
●一時的に音を消します。もう一度押すと元に戻ります。



入力切替ボタン
●外部入力を切り換えます。入力切替ボタンを押すたびに、入力が切りかわります。



地デジボタン
●押すと地上デジタル放送に切り換えます。



BS/CSボタン
●押す毎にBS、CS放送に切り換ります。



リモコン設定ボタン
リモコン ●テレビの設定ではなく、本機のリモコンを設定するときに使います。 **15**

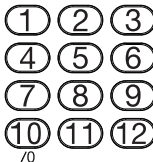

チャンネルボタン
●1~12チャンネルを選択するときに使います。



3桁入力ボタン
三桁入力 ●3桁のチャンネル番号を直接入力するときに使います。

お知らせ

■テレビのリモコンとして使用するには設定が必要です。 **13** **14** **15**

各部のなまえと機能 (つづき)

手元スピーカー背面

リモコン送信部

- この部分が、テレビのリモコン受光部に向くよう置いてください。[13]

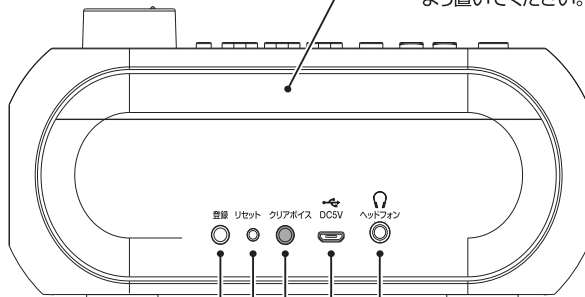

登録ボタン

- 送信機と手元スピーカーをペアリング(無線接続)するとき 사용합니다。[11]

リセットボタン

- 使用ができないなど不具合のある場合使います。[16]

クリアボイスボタン

- テレビの人の声が聴き易くなります。[11]
- ボタンを押すごとに機能がオンオフします。
- クリアボイス機能動作中は、クリアボイスボタンが赤く点灯します。

ヘッドフォン出力端子

- 3.5φステレオヘッドフォンやイヤホンを接続します。
- 接続すると手元スピーカーからの音は止まります。

DC5V 電源入力端子

- 内蔵電池を使用の際はACアダプタの接続は不要です。

各部のなまえと機能

各部のなまえと機能 (つづき)

送信機背面

- 送信機は、手元スピーカーの充電ステーションになります。手元スピーカーを送信機の上に置き充電します。**[9]**
- 充電中は充電ランプが赤色に点灯し、充電が完了すると消灯します。
- 手元スピーカーがオンの場合は、青色で点灯します。

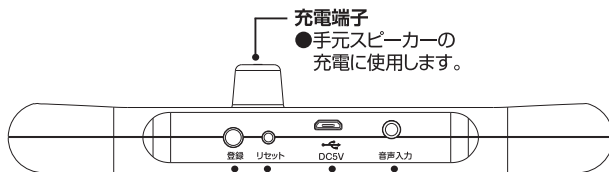

登録ボタン

- 送信機と手元スピーカーをペアリング(無線接続)するとき 사용합니다。**[11]**

リセットボタン

- 使用ができないなど不具合のある場合使います。**[16]**

音声入力端子

- 付属の音声ケーブルでテレビのヘッドホン端子と接続します。**[10]**
- 接続するとテレビのスピーカーからの音は止まります。**[12]**

DC5V 電源入力端子

- 付属のACアダプタを接続します。**[9]**

送信機正面

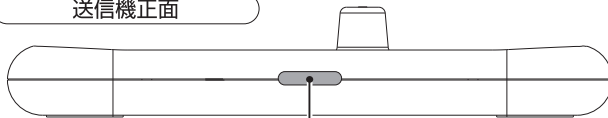

送信機電源表示/ペアリング確認ランプ

- 送信機とスピーカーが接続されているとランプは青で点灯します。ペアリングについては**[11]** 参照してください。

使いかた

お知らせ

- ご購入後、はじめて本製品を使うときは4時間程度充電してください。
電池残量が少ないため充電しないと電源が入らない場合があります。

接続/充電のしかた

- ①USB-A コネクタをACアダプタに差しします。

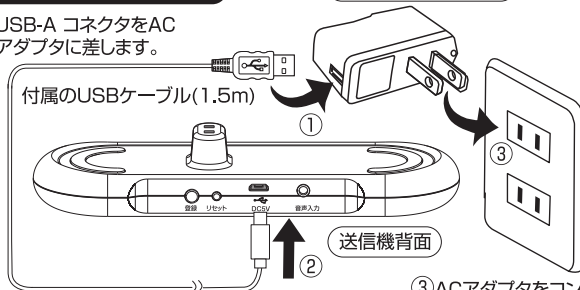

- ②マイクロUSBコネクタを送信機に差しします。
- ④手元スピーカーを送信機の上に置き充電します。

お知らせ

- 充電中は充電/設定ランプが赤色に点灯し、充電が完了すると消灯します。
充電時間は、約6.5時間、連続使用可能時間は、約11時間です。
- ご使用中、青ランプが5秒間点滅し、10秒後にまた5秒間点滅していたら充電が必要です。

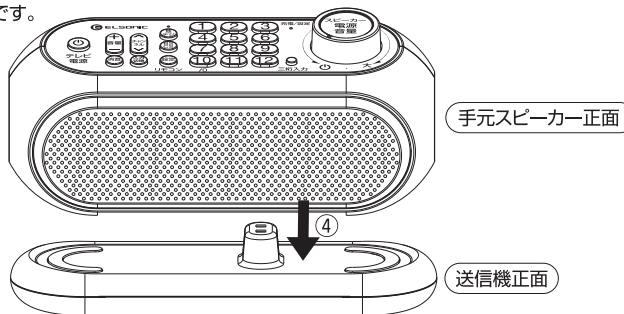

使いかた

使いかた (つづき)

テレビとのつなぎかた

テレビと送信機を付属の音声ケーブルで接続します。

■音声ケーブルを接続するとテレビのスピーカーからの音は止まります。 **127**

テレビのヘッドフォン
または、イヤホン
端子

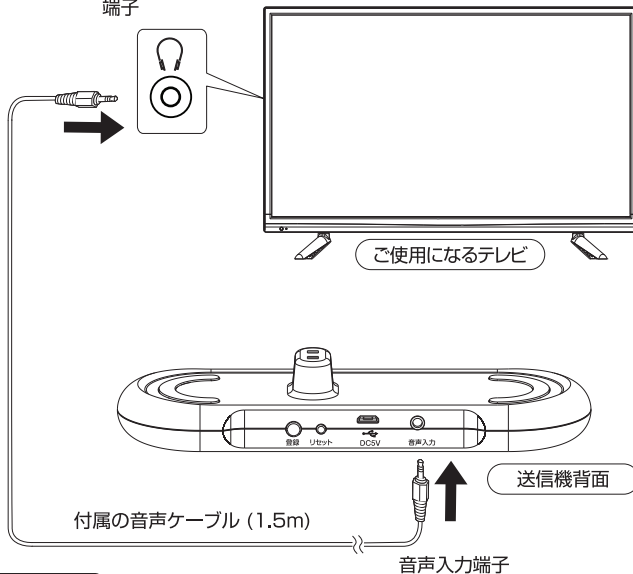

お知らせ

■送信機には電池が内蔵していないため、手元スピーカーの使用、手元スピーカーの充電、設定などに、常に付属のACアダプタを送信機に接続しておく必要があります。

⚠️ ご注意

■お手入れの際は、必ずACアダプタをコンセントから抜いてください。

使いかた (つづき)

ペアリング (無線通信接続) について

出荷時に手元スピーカーと送信機はペアリング (紐づけ) されているため通常ペアリング操作を行う必要はありませんが、周辺機器から発生する電波の影響や干渉などを避けるため、再ペアリングを行うことが可能です。手元スピーカーから音がでなかったり、音が途切れる場合は、ペアリング操作を行ってください。

- ①送信機にACアダプタが接続されていることを確認してください。 **[9]**
- ②手元スピーカーをオンにします。 **[12]**
- ③手元スピーカーの充電/設定ランプ **[6]** が点滅するまで手元スピーカーと送信機の登録ボタン **[7]** **[8]** を同時に長押しします。
- ④約5秒後に、手元スピーカーの充電/設定ランプが点灯したら、ペアリングは完了してお使い頂けます。

便利な機能

クリアボイス機能について

クリアボイスボタン **[9]**

- テレビの人の声が聴き易くなります。押すたびにクリアボイス機能がオン、オフになります。クリアボイス機能動作中は、クリアボイスボタンが赤く点灯します。

音が割れる場合

送信機の登録ボタン **[8]**

- 音が割れる (歪が多い場合)は、送信機の登録ボタンを押すと、入力レベルを下げ音割れを防ぐことができます。もう一度登録ボタンを押すと元に戻ります。

使いかた (つづき)

手元スピーカーでテレビの音を聴く

- 付属の音声ケーブルを接続するとテレビのスピーカーからの音は止まり、手元スピーカーから音がでます。

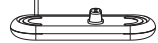
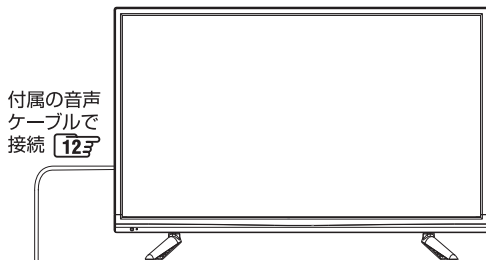

送信機

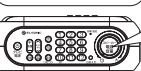
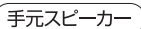

手元スピーカー

音声

お知らせ

- テレビの音声は、送信機から無線で手元スピーカーに送信されます。障害物がない場合、送信機から手元スピーカーまでの送信可能距離は、約30mです。音声が途切れる場合は、設置場所を変えてください。

電源のオン・オフ

反時計方向へ回すと、電源がオフになります。

音量調節

時計方向へ回すと、音量が大きくなります。

手元スピーカーのオン・オフが切替る位置

テレビからも音声をだすには

- テレビのヘッドホンまたは、イヤホン端子に音声ケーブルを接続すると、テレビからは音が出なくなります。テレビからも音を出すには、テレビの設定を変更します。テレビの取扱説明書でヘッドホンまたはイヤホンの項目を参照して設定を変更してください。■テレビから音声を出せない機種もあります。

使いかた (つづき)

テレビのリモコンとして使う

本製品のリモコンを使うことでお手元でテレビのオン・オフ、チャンネルの切換、音量の調節などができます。リモコンの設定のしかたは **14** **15** を参照してください。

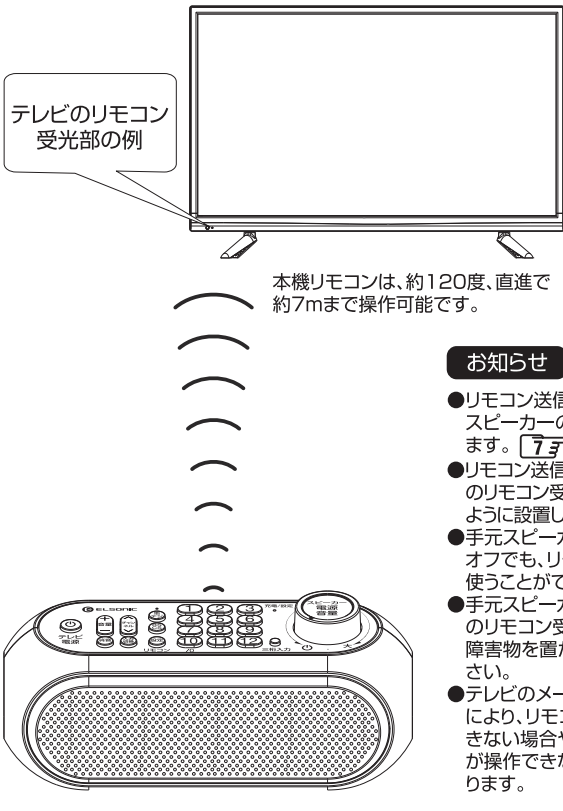

本機リモコンは、約120度、直進で約7mまで操作可能です。

お知らせ

- リモコン送信部は、手元スピーカーの背面にあります。 **7**
- リモコン送信部をテレビのリモコン受光部に向くように設置してください。
- 手元スピーカーの電源がオフでも、リモコン機能を使うことができます。
- 手元スピーカーとテレビのリモコン受光部の間に障害物を置かないでください。
- テレビのメーカーや機種により、リモコン操作ができない場合や一部の機能が操作できない場合があります。

使いかた

使いかた (つづき)

テレビのリモコンとして使う

お使いのテレビのメーカーが下記の場合、メーカーコードでリモコンを設定します。

メーカー名	メーカーコード
ソニー	1
シャープ	2
パナソニック	3
東芝	4
三菱	5
日立	6
富士通	7
LG	8
J:COM	9
ELSONIC	10

※記載されている会社名、ブランド名は各社の商標または登録商標です。

メーカーコードでリモコンの設定

- ①手元スピーカーの電源をオフにします。
- ②テレビ付属のリモコンかテレビ本体の電源ボタンを使い、テレビの電源をオンにします。
- ③手元スピーカーのリモコンの数字ボタンを押し、テレビ画面に「音量表示」が出るまで数字ボタン（上記メーカーコード）を長押しします。

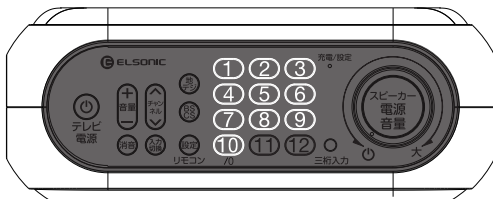

- テレビのメーカーや機種により、テレビ画面に「音量表示」が出るまでに約10秒間または、それ以上時間がかかる場合があります。「音量表示」が出るまで長押ししてください。
- ④手元スピーカーのリモコンボタンで、テレビが操作できるか確認します。

お知らせ

- テレビの機種により、リモコンの設定ができない場合や一部の機能が使えない場合があります。

使いかた (つづき)

テレビのリモコンとして使う

お使いのテレビのメーカーが下記の場合、手元スピーカーのリモコン設定ボタンを使いリモコンを設定します。

メーカー名	
Pioneer	Azuma
Victor	Dynex
Funai	Mr. Max
Orion	TMY
Uniden	neXXion
Epson	Candela
byd:sign	Hisense
Nanao	Tees

※記載されている会社名、ブランド名は各社の商標または登録商標です。

リモコン設定ボタンでリモコンの設定

- ①手元スピーカーの電源をオフにします。
- ②テレビ付属のリモコンかテレビ本体の電源ボタンを使い、テレビの電源をオンにします。
- ③手元スピーカーのリモコン設定ボタンを、充電/設定ランプが点灯するまで長押し(約5秒間)します。
- ④音量+または、音量-ボタンを長押しします。
 - テレビのメーカーや機種により、テレビ画面に「音量表示」が出るまでに約10秒間または、それ以上時間がかかる場合があります。「音量表示」が出るまで長押ししてください。(機種により、2分以上かかる場合があります)。
- ⑤テレビ画面に「音量表示」がでましたら、もう一度リモコン設定ボタンを押し保存します。
- ⑥手元スピーカーのリモコンボタンで、テレビが操作できるか確認します。



お知らせ

- テレビの機種により、リモコンの設定ができない場合や一部の機能が使えない場合があります。

使いかた

故障かな?と思ったら

つぎのような場合は故障でないことがあります。修理をご依頼になる前にもう一度ご確認ください。

まずリセットボタンを使う

送信機、手元スピーカーの電源がオンの状態で、手元スピーカーのリセットボタンを押してください。出荷時の設定に戻ります。 **[8頁]**

■リセットボタンを押しても、リモコンの設定には影響がありません。

■症状が改善されない場合は、送信機のリセットボタンを押してください。 **[7頁]**

症状	原因や対処の仕方
手元スピーカーから音が出ない(手元スピーカーの電源ランプが点灯または、点滅)。	<ul style="list-style-type: none"> ●送信機にACアダプターが接続されてますか。 [9頁] ●テレビと送信機が音声ケーブルで接続されていますか。 [10頁] ●テレビが消音になっていませんか。 ●手元スピーカーと送信機のペアリング(無線通信接続)が外れていませんか。 [11頁] ●青ランプが5秒間点滅し、10秒後にまた5秒間点滅していませんか。電池残量が少ないため充電が必要です。 [9頁]
手元スピーカーから音が出ない(手元スピーカーの電源ランプが消灯)。	<ul style="list-style-type: none"> ●電池残用不足。手元スピーカーを充電してください。 [9頁] ●手元スピーカーのリセットボタンを押し、出荷時の設定状態に戻してみてください。 [11頁] ■リセットボタンを押しても、リモコンの設定には影響がありません。
リモコン操作ができない。	<ul style="list-style-type: none"> ●リモコンの設定はできていますか。 [13頁] [14頁] [15頁] <p>手元スピーカーとテレビの距離を短くしてみてください。</p>
音声途切れる。	<ul style="list-style-type: none"> ●電子レンジ、無線LAN、パソコンなどの近くに送信機、手元スピーカーを設置していませんか。周辺機器から発生する電波の影響や干渉などを避けるため、ペアリングを試してください。 [11頁] ●送信機と手元スピーカーの間に障害物があったり、距離が長い場合、音声途切れる場合があります。手元スピーカーの位置を変えてください。 [12頁]
雑音が出る。	<ul style="list-style-type: none"> ●テレビのヘッドフォン/イヤホン端子の接触が悪くないですか。テレビのヘッドフォン/イヤホン端子に音声ケーブルのプラグをしっかりと差ししてください。 ●送信機の音声入力に音声ケーブルのプラグをしっかりと差ししてください。 <p>音声ケーブルのプラグを何度か抜き差しすると接触がよくなる場合があります。</p>

故障かな?と思ったら (つづき)

お知らせ

無線を使用する機器、スマートフォンや、タブレットPCなどは本製品の無線通信に影響する場合があります。音が途切れたり、雑音が出る場合は、送信機、手元スピーカーから離してお使いください。

お手入れのしかた

⚠ ご注意

- お手入れの際は必ずACアダプタをコンセントから抜き、手元スピーカーの電源をオフにください。
感電やけがの原因になります。
- やわらかい布で拭いてください。汚れがひどい場合は、やわらかい布を「石ケン水」や水で薄めた「中性洗剤」に浸し、よくしぼってからよごれなどを拭き取ってください。
- シンナー、ベンジン、金属製たわし、ナイロンたわし、磨き粉、化学ぞうきんを使わないでください。

ノジマモバイル会員登録について

こちらのQRコードからノジマモバイル会員にご登録ください。
お得なポイントが貯まるほか、購入履歴を残すことができ、各種サービスを受けられます。



リチウムイオン電池リサイクルについて



Li-ion

本製品にはリチウムイオン電池が使用されています。
不要になった電池は廃棄しないで充電式電池リサイクル協力店へお持ちください。希少な資源を有効に活用するため、リサイクルにご協力ください。

その他

製品仕様

手元スピーカー

電源入力	5V/1.5A (送信機の上に置かまたは、micro USB 端子から給電)
内蔵電池	リチウムイオン電池 3600mAh/3.7V
充電時間	約6.5時間
連続使用時間	約11時間
最大音声出力	3W x 2
ヘッドフォン端子	3.5Φステレオミニジャック
リモコン操作範囲	約120°、7m (ご使用のテレビの機種により操作可能な距離が変わります)
外形寸法	約幅179mm x高さ82mm x奥行き70mm
質量	350g
保存保証温度/湿度	摂氏 -10~50℃/80%以下
動作保証温度/湿度	摂氏 10~40℃/80%以下

送信機

電源入力	5V/1.5A (micro USB 端子)
送信周波数	2.4Ghz帯
送信距離 (手元スピーカーまでの距離)	最長30m (障害物がないこと)
音声入力	3.5Φステレオミニジャック
外形寸法	約幅173mm x 高さ32mm x 奥行き60mm
質量	58g
保存保証温度/湿度	摂氏 -10~50℃/90%以下
動作保証温度/湿度	摂氏 10~40℃/80%以下

ACアダプタ

定格電源	AC 100V 50Hz/60Hz共用
出力	DC 5V 1.5A (USB-A ヌス)

付属品

3.5Φステレオオーディオケーブル (1.5m)
充電器用USBケーブル (1.5m)
保証書付取扱説明書

仕様および外観、付属品は、改良のため予告なく変更されることがあります。あらかじめご了承ください。

無線機器の認証番号(TELEC番号)



[R] 210-123191

保証書

型番	ECJ-TMS-01	製造番号	MY Y
保証期間	ご購入より1年間		
※レシートとともに保管してください			

保証規定

この保証規定は、お客様の保証を明記したものです。また、一定の期間・条件のもとで、保証をお約束するものであり、お客様の法律上の権利を制限するものではありません。

- ご購入日より1年間、本取扱説明書に従った正常な使用状態において万一、製造上の原因で故障が発生した場合は、無償で修理いたします。当社の判断により同一または同等品と交換させていただく場合があります。あらかじめご了承ください。
- 修理の必要が生じた場合は、製品にご購入時のレシートを添えて、お買い上げ店へご持参またはご送付ください。
- 修理ご依頼品の持参およびお待ち帰りの交通費など、またご送付される場合の送料およびその他の費用はお客様のご負担となります。
- 保証の範囲は、修理・交換を限度とします。また、故障その他による逸失利益、その他、製品使用上で生じた直接または間接の損害については、その責任範囲に含まれません。
- 保証期間内でも次の場合保証対象外となります。
 - (ア)レシートにお買い上げ日、お買い上げ店名がない場合。
 - (イ)ご使用上の誤り、改造が行われた際の故障及び損傷。
 - (ウ)火災、地震、風水害、雷、その他の天災事変、虫害、塩害、公害、ガス害、異常電圧、指定以外使用電源による故障及び損傷。
 - (エ)故障の原因が本製品以外(外部要因)による場合。
 - (オ)お買い上げ後の取付場所の移動、輸送、落下などによる故障及び損傷。
 - (カ)特定の機器との組み合わせによって生じる不具合(相性)・故障の場合。
 - (キ)譲渡・転売・中古販売・オークション等で入手された商品。

お問合せ

本製品のサポートは、ノジマ カスタマーセンターで受け付けています。
ノジマ カスタマーセンター
電話: 045-228-3546
営業時間: 9:30~1900 (365日)
※メンテナンスの関係上お休みをいただく場合があります。
ホームページ
URL: <http://www.nojima.co.jp>

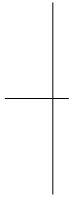
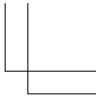

株式会社ノジマ
〒220-6126 神奈川県横浜市西区みなとみらい2-3-3

Ver.1.0

