

# ELSONIC

## 取扱説明書

### 家庭用 85Lノンフロン冷凍・冷蔵庫

型番: ECH-R85

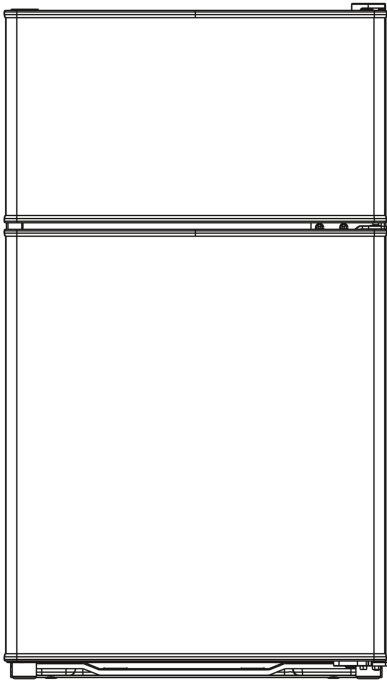

#### 目次

#### ページ

安全上の注意 .....	2
各部のなまえ .....	5
付属品 .....	5
設置のしかた .....	6
ご使用前の準備 .....	7
使いかた .....	8
お手入れのしかた .....	11
冷蔵庫の点検について .....	11
故障かなと思ったら? .....	12
こんな時は? .....	13
庫内灯交換のしかた .....	13
製品仕様 .....	14
廃棄の場合 .....	14
保証書 .....	15
保証規定 .....	15
お問い合わせ .....	15

この度はノジマ エルソニック「家庭用 85Lノンフロン冷凍・冷蔵庫」をお買い上げいただき、誠にありがとうございます。

- この取扱説明書をよくお読みのうえ正しくお使いください。特に「安全上の注意」はご使用前に必ずお読みいただき、安全にお使いください。
- お読みになった後は大切に保管し、必要な時にお読みください。
- 保証書はこの説明書の **15** に載っています。レシートとともに保管してください。

この製品は日本国内用です。日本国外では使用できず、またアフターサービスも出来ません。  
This appliance is designed for use in Japan only and can not be used in any other country. No service is available outside of Japan.

## 安全上の注意

### 表示について

お使いになる人や他の人への危害、財産への損害を未然に防止するため、必ずお守りいただくことを、次のように説明しています。

■表示内容に添わない、誤った使いかたをした時に生じる危害や損害の程度を、次の表示で区分し、説明しています。



**警告** この表示の欄は、「死亡または重傷などを負う可能性が想定される」内容です。



**注意** この表示の欄は、「傷害を負う可能性または物的損害のみが発生する可能性が想定される」内容です。

■お守りいただく内容の種類を、次の表示で区分し、説明しています。



このような絵表示は、してはいけない「禁止」内容です。



このような絵表示は、必ず実行していただく「強制」内容です。



### 警告



禁止

■分解したり改造しないでください  
感電によるケガや、火災など事故の原因になります。



強制

■交流100V/15A以上のコンセントを単独で使用してください  
他の器具と併用するとコンセントの異常発熱により、火災の原因になります。



強制

■アースを取り付けてください  
アースがない場合、感電やケガの原因になります。



禁止

■コンセントの差し込みがゆるい時は使用しないでください  
火災や感電の原因になります。



強制

■湿気の多い場所・水気のある場所に設置する時は必ずアースを取り付けてください  
アースがない場合、感電やケガの原因になります。



強制

■電源プラグは、ほこりをとり、刃の根元までしっかりと差し込んでください  
ほこりが付着したり、差し込みが不十分な状態は、火災の原因になります。



禁止

■アース線は、水道管・ガス管・電話線・避雷針のアースには取り付けしないでください  
感電や火災の原因になります。



強制

■電源プラグを抜く時は必ず電源プラグを持って抜いてください  
コードを引いて抜くとコードが傷つき火災や感電の原因になります。



禁止

■流し場などの水場では使用しないでください  
火災や感電の原因になります。



禁止

■濡れた手で、電源プラグにさわらないでください  
感電やケガの原因になります。



禁止

■電源コードは熱器具に触れないようにしてください。  
コードが傷つき火災や感電の原因になります。



禁止

■冷蔵庫の上に水など液体の入った容器を置かないでください  
液体がこぼれた場合、電気部品の絶縁が不良となり、火災や感電の原因になります。

## 安全上の注意

### 警告



■冷蔵庫背面の機械部に手を入れたり、圧縮機に触れないでください  
感電やケガの原因になります。



■電源コードが傷ついた場合は使用をやめてください  
火災や感電の原因になります。  
コードの交換は、お買い上げの販売店またはノジマカスタマーセンターにご依頼ください。



■湿度管理の厳しい医薬品や学術試料は入れないでください  
変質の原因になります。



■お手入れや庫内灯の交換の際は、電源プラグを抜いてください  
感電、ケガの原因になります。



■定期的に電源プラグに付いたほこりを乾いた布でふいてください  
火災の原因になることがあります。



■可燃性ガスが漏れている時は、冷蔵庫やコンセントに触れず窓を開けて換気してください  
爆発や火災の原因になることがあります。



■冷蔵庫内で電気機器を使用しないでください  
発熱・発火のおそれがあります。



■冷蔵庫を廃棄する場合は、必ずドアパッキンを外してください  
幼児が冷蔵庫内に閉じ込めになった場合、非常に危険です。



■電源プラグを冷蔵庫の背面で押し付けしないでください  
発熱・発火のおそれがあります。



■冷蔵庫の近くで可燃性スプレーを使わないでください  
引火し、火災やヤケドの原因になります。



■ドアにぶら下がったりしないでください  
冷蔵庫が倒れ、ケガの原因になります。特に、お子様のいるご家庭ではご注意ください。



■お子様やお体の不自由な方への付き添いなしで使用しないでください  
事故やケガの原因になります。



■冷蔵庫の周囲はすき間をあけて設置してください **63**  
発熱・発火のおそれがあります。



■長期間使用しない時は、電源プラグを抜いてください  
火災の原因になることがあります。



■異常や故障の時は、電源プラグを抜き運転を停止して、販売店へ点検・修理を依頼してください  
分解したり修理をしないでください。感電によるケガや、火災など事故の原因になります。



■ガス類、アルコールなど引火しやすい物を冷蔵庫に入れないでください  
爆発、発火やヤケドの原因になります。



■ドアを大きく開けすぎたり、開いたドアに寄りかかるなど無理な力を加えないでください  
事故やケガ、故障の原因になります。



■水につけない、水をかけないでください  
発熱、破裂、発火の原因になります。

## 安全上の注意

### 警告



禁止

■本体にクギやネジ等の鋭利なもので傷をつけないでください  
冷媒が漏れると発火・爆発の原因になります。



禁止

■廃棄する時は、販売店や市町村に引き渡してください  
放置して冷媒が漏れると、引火・爆発のおそれがあります。



禁止

■電源コードを無理に曲げたり、コードの上に重いものをのせないでください  
コードが傷つき火災や感電の原因になります。



### 注意



禁止

■冷蔵庫の上に、100℃以上になるものを載せないでください  
故障の原因になります。



禁止

■冷凍室にビン類を入れないでください  
中身が凍って割れ、ケガの原因になります。



強制

■冷蔵庫を運搬する時は、下部全脚と背面上部をしっかりと持って運搬してください  
他の部分を持つと、ケガの原因になります。



禁止

■寒冷剤を入れる時は、袋の破れたものを入れないでください。  
中身が漏れると、さびや故障の原因になります。



禁止

■食品をドアポケットより前に出さないでください  
ドアが閉まらなくなったり、ドアポケットに入れたビン割るなど、ケガの原因になります。



禁止

■冷蔵庫の底面に手を入れないでください  
冷蔵の底面に鉄板があり、ケガの原因になります。



強制

■冷蔵庫を床が丈夫で水平なところに据え付けてください  
不安定なところに据え付けると、ドアの開閉などで冷蔵庫が倒れ、ケガの原因になります。



禁止

■におったり変色した食品は食べないでください  
腐敗により病気の原因になることがあります。



禁止

■小物ポケットに、背の高いビン類や缶類を立てて入れないでください  
ビン類や缶類が落下して、ケガの原因になります。



禁止

■ドアポケットの底面まで入らないボトル類は入れないでください。  
ボトルが落下して、ケガの原因になります。



禁止

■冷蔵庫の上に重いものや不安定なものを載せないでください  
ドアの開閉で落下し、ケガの原因になります。



禁止

■ドアを強く開け閉めしないでください  
飲料や食品が落下して、ケガの原因になります。



禁止

■冷凍室の食品・容器や冷却器にぬれた手で触らないでください  
凍傷の原因になります。



## 各部のなまえ



**警告**

■冷蔵庫の天面(テーブル)に重い物(30kg以上のもの)や液体の入った容器を置かないでください。ドアの開閉で落下し、ケガをすることがあります。また、こぼれた液体で電気部品の絶縁が不良となり、漏電災の原因になることがあります。

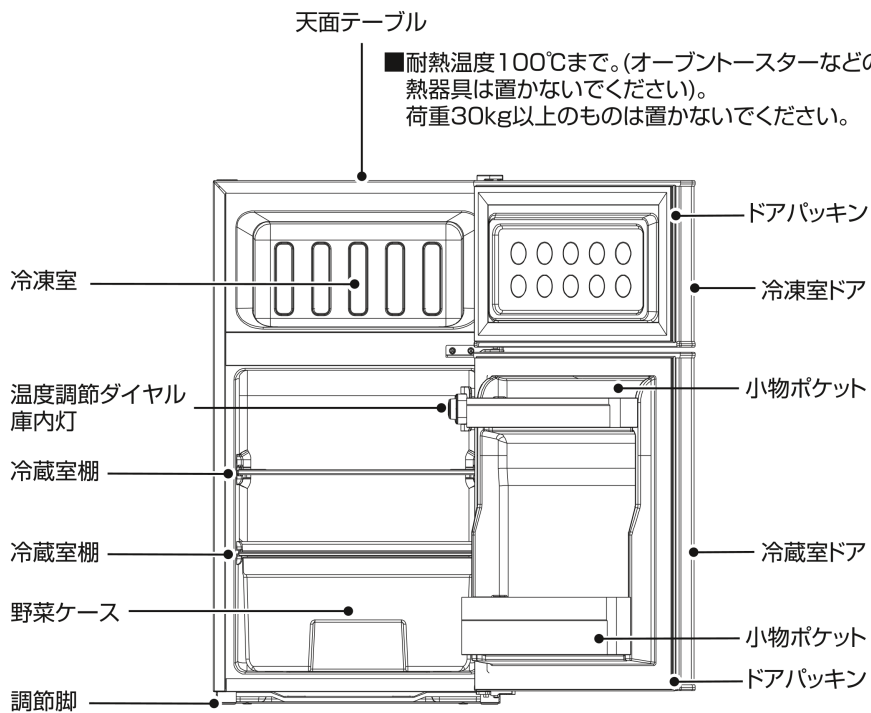

## 付属品

製氷皿

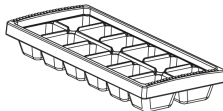

卵ケース

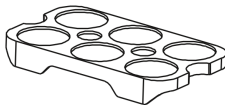

霜取り用ヘラ



取扱説明書



## 設置のしかた

- 床が丈夫で、水平なところに設置してください。  
じゅうたん、畳、フローリング、塩化ビニールなどの床が変形、変色のおそれがある場合は木板（1cm厚以上）を敷いてください。
- アースは必ず取り付けてください。  
アース端子が1つしかない場合でも、複数のアース線を取り付けても問題ありません。
- コンセントにアース端子がない場合は、工事が必要です。販売店や電気工事店にご依頼ください。  
工事費は本体価格に含まれていません。

- アースは必ず取り付けてください。

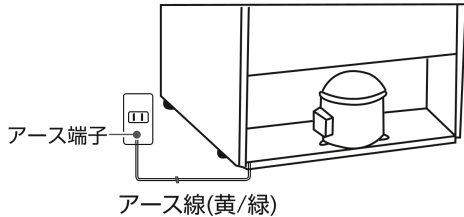

- アース線は、水道管・ガス管・電話線・避雷針  
アースには、取り付けしないでください。

- 安全に効率良く冷やすために、周囲に十分な放熱スペースをあけてください。

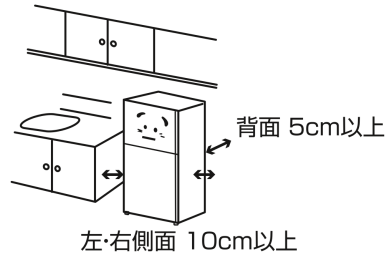

- 冷蔵庫がガタガタしないよう調節脚を回し床からの高さを調整してください。

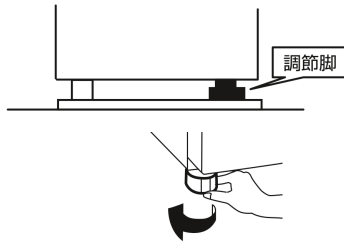

- 熱気・直射日光が当たらないところに設置してください。

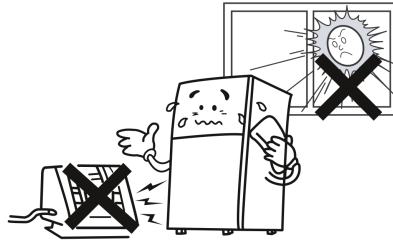

- 水のかからない、湿気が少なく、風通しの良いところに設置してください。

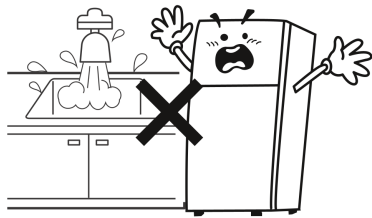

- 電源コードの上に重いものがのらないようにしてください。

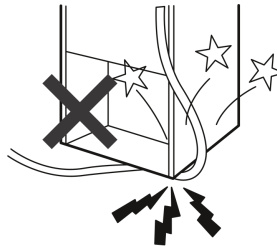

## ご使用前の準備

**⚠ 注意** ■設置ができましたら、冷媒が安定するまで約4時間待ってから、電源プラグをコンセントに差ししてください。

### 1 正しく設置する

- 「設置のしかた」**【6】**を参照し、正しく設置してください。

### 2 庫内を清掃する

- 湿らせた柔らかい布で拭いてください。
- ご購入後初めてご使用の場合、プラスチックのニオイがすることがあります。ニオイが気になる時は、庫内を洗浄後にご使用ください。
- 各部固定用のテープや緩衝材を取り除いてください。
- 付属品の製氷皿、卵ケース、霜取り用ヘラは水洗いして、水分を十分にふき取ってください。



### 3 電源プラグをコンセントに差し込む

- 交流100V/15A以上のコンセントを単独で使用してください。
- 電源プラグは、刃の根元までしっかりと差し込んでください。
- コンセントの差し込みがゆるい時は使用しないでください。
- 濡れた手で、電源プラグにさわらないでください。
- 本冷蔵庫は50/60Hz共用です。

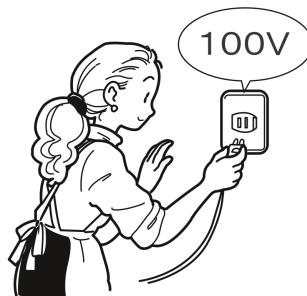

### 4 温度調節をし、2~3時間待つて、庫内 が十分に冷えてから食品を入れる

- 温度調節は**【8】**冷蔵室の温度調節ダイヤルで行います。
- 通常は「4」の位置でお使いください。

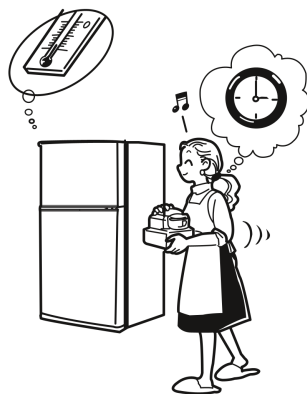

## ご使用前の準備(つづき)

- 温度調節は冷蔵室の温度調節ダイヤルで行います。 **5**
- 通常は「4」の位置でお使いください。

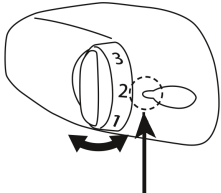
温度調節ダイヤル  図の部分にダイヤルを合わせてください	ダイヤル位置	冷蔵室温度 冷凍室温度	状況
	0	運転が 停止します	●運転を止めるとき
	1~3	約5℃~8℃ -14~-18℃	●冬季など周囲温度が低いとき ●冷えすぎるとき
	4	約3℃~6℃ 約-18℃	●通常の設定
	5~7	約2℃~5℃ 約18℃~22℃	●氷を作るとき、周囲温が高いとき ■氷ができたなら元に戻してください

- 使用中、冷凍室(又は冷蔵室)ドアを強く閉めたとき、冷蔵室(又は冷凍室)ドアの開閉が重くなる場合がありますが、これは異常ではありません。庫内が十分に冷える時に内部の空気圧が低くなるためドアの開閉が重くなります。
- 冷蔵室(又は冷凍室)ドアを強く閉めたとき、冷凍室(又は冷蔵室)ドアが瞬間的にすこし開きますが、これは異常ではありません。庫内空気の圧縮によるもので庫内温度の変化に問題ありません。
- 本製品には外気温検知器が付いているため、冬季スイッチは付いてません。

## 使いかた

### 食品の入れかた

- 熱いものはさましてから入れる  
熱いまま入れると、庫内の温度が上がリ、他の食品に悪い影響を与えます。



- 食品と食品の間にすきまをあけて入れる  
つめすぎると冷気の流れが悪くなり冷却力が低下します。

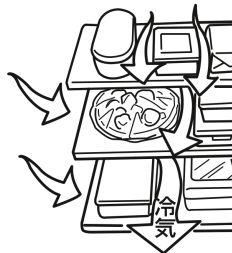

## 使いかた(つづき)

### 食品の入れかた

- 密閉して入れます。  
ラップや密閉容器を使うと、ニオイも移らず乾燥も防げます。

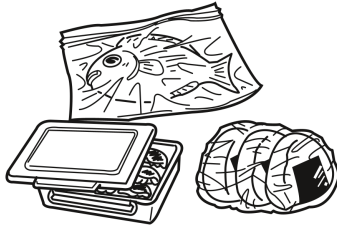

- 一度解凍した食品は再度冷凍しない。  
味が落ちるだけでなく、衛生的にもよくありません。

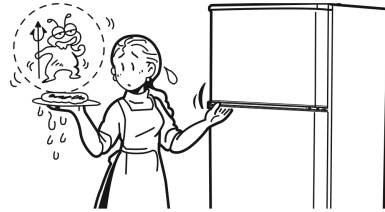

- 長期保存する冷凍食品やアイスクリームは冷蔵室/冷蔵室ポケットに入れない。  
冷蔵室/冷蔵室ポケットは、ドアの開閉により温度が上がります。

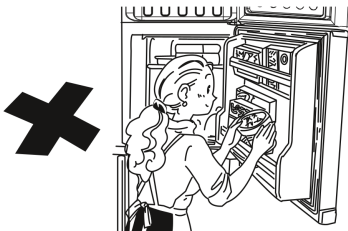

- 野菜や果物は野菜ケースへラップなどで包むとより乾燥しにくくなります。

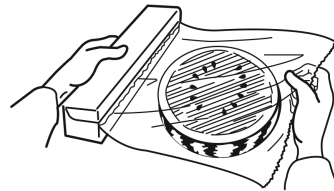

- 冷凍のコツ  
冷凍する前に、使う分小分けして、ラップしたり、密閉容器にうつしておく便利です。

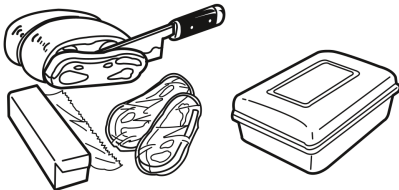

- 冷凍に向かない食品  
生の芋類(ジャガイモ、さつまいもなど)、牛乳、ゆで卵、厚焼き卵、マヨネーズ、豆腐、こんにゃく、かまぼこ、生の筍、ごぼうなど。



## 使いかた (つづき)

### 氷の作りかた

- 1** 製氷皿に8分目ほど水をいれ、製氷皿を冷凍室に入れます  
温度調節ダイヤルを「7」に合わせると、より一層早く氷ができあがります。

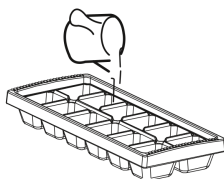

- 2** 氷ができましたら、冷凍室から製氷皿を出します。  
両手で製氷皿を軽く何度かひねると、製氷皿から氷が外れます。

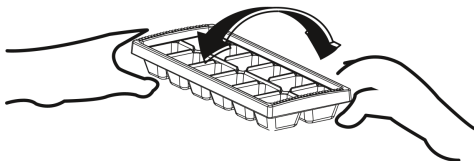

### 冷凍室の霜の取りかた

- 冷凍室内についた霜が厚くなった場合(約1 cm以上)、冷却効率が低下しますので次の方法で霜を取ってください。
- 冷凍室の天井の手前側には他の場所より霜が多くつきます。これは冷気の循環による現象で異常ではありません。冷凍室のドアの閉まりが悪い場合は、霜を取り除いてください。

- 1**
- 電源プラグをコンセントから抜きます。
  - 冷凍室、冷蔵室内の食品を出します。
  - 霜や氷が溶けるのを待ちます。

- 2**
- 霜や氷が少なくなり、柔らかくなりましたら、付属の「霜取り用ヘラ」を使って霜を取ります。
  - 溶けた霜や水が庫内から漏れないように注意して柔らかい布で水を拭き取ります。

■ 水やお湯をかけて霜取りをしないでください。電気回路部分の絶縁が不良となり、感電の危険があります。

■ ナイフやドライバーなどで冷凍庫の霜や氷を取ることは絶対にしないでください。故障の原因になります。

- 3**
- 温度調節ダイヤルを確認します。通常は「4」の位置でお使いください。
  - 5分程度時間をおいてから、電源プラグをコンセントへ差し込みます。

## お手入れのしかた

### 警告

●必ず電源プラグを抜いてください。

●電源プラグに付いたほこりを乾いた布でふいてください。

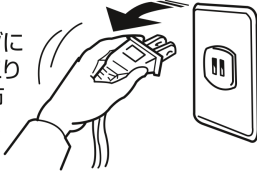

■背面の機械部に手を入れたり、圧縮機に触れないでください。

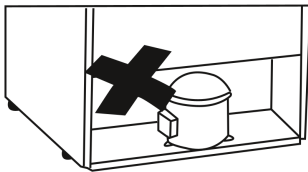

●汚れがひどい場合は、中性洗剤を溶かした水に浸した柔らかい布をよく絞って汚れをふき取ってください。



■ドア、塗装面やプラスチック、ガラス面を傷めたり、変色させたりする場合がありますので、アルカリ性台所用洗剤、磨き粉、粉石けん、石油、熱湯、たわし、酸、ベンジン、シンナー、アルコール、漂白剤などを使わないでください。

■化学ぞうきんをご使用の際には、その注意書きに従ってください。

■食用油、かんきつ類の果汁、食品の汁が付いた時は、必ずふき取ってください。付着した部品が変色したり割れたりする場合があります。

●蒸発皿を手前に引き出して水洗いしてください。

■圧縮機や配管に触れないようにしてください。やけどの恐れがあります。

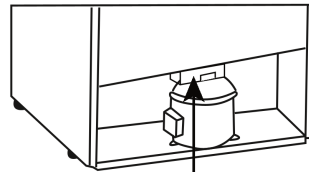

蒸発皿(本体裏面)

●製氷皿、卵ケース、霜取り用ヘラ、小物ポケット、野菜ケース、冷蔵室棚は水洗いできます。

■シンナー、ベンジンなどの溶剤を使用しないでください。



## 冷蔵庫の点検について

### 愛情点検



ご使用の際このような症状はありませんか？

### 長年ご使用の電気冷蔵庫の点検を!!

- 電源プラグ、電源コード、本体が異常に熱い。
- 電源プラグに深い傷や変形がある。
- こげ臭いにおいがする。
- 冷蔵庫床面にいつも水が溜まっている。
- 製品に触れるとビリビリと電気を感ずる。
- その他の異常、故障がある。

### ご使用中止

故障や事故の防止のため、運転を停止し、コンセントから電源プラグを抜いて必ず販売店に点検・修理をご相談ください。なお、点検・修理についての費用など詳しいことは、販売店にご相談ください。



## 故障かなと思ったら？

使用中に異常が見られましたら次の項目を確認してください。  
確認後も、製品に異常が見られましたら、販売店又は、ノジマ カスタマーセンターへご連絡ください。

状況	次の点を調べてください
全く冷えない	<ul style="list-style-type: none"> <li>●電源プラグが正しく差し込まれていますか？</li> <li>●温度調節ダイヤルが「0」の位置になっていませんか？</li> <li>●停電していませんか？</li> <li>●ご家庭の電源ヒューズまたは、ブレーカーが切れていませんか？</li> <li>●使いはじめは冷えるまで、4～24時間以上かかる場合があります。</li> </ul>
あまり冷えない	<ul style="list-style-type: none"> <li>●温度調節ダイヤルが適正な位置になっていますか？</li> <li>●直射日光があたったり、近くに熱器具などありませんか？</li> <li>●熱い物を入れたり、ドアの開閉が多すぎませんか？</li> <li>●ドアの閉め忘れはありませんか？</li> <li>●食品をつめすぎていませんか？</li> <li>●庫内に霜が付き過ぎていませんか？</li> <li>●ドアはきっちり閉まっていますか？</li> </ul>
音がうるさい	<ul style="list-style-type: none"> <li>●床はしっかりしていますか？</li> <li>●冷蔵庫の据えつけが悪く、ガタついていませんか？</li> <li>●冷蔵庫が壁などに当たっていませんか？</li> <li>●冷蔵庫の周囲にお盆や容器などありませんか？</li> </ul>
冷蔵庫の外側に露がつく	<ul style="list-style-type: none"> <li>●梅雨など特に湿度が高い時外側に露のつくことがあります。これは冷水を入れたコップの外側に水滴がつくのとおなじで、故障ではありません。露がついた時は乾いた布で拭き取ってください。</li> </ul>
冷蔵庫の内側に露がつく	<ul style="list-style-type: none"> <li>●ドアをひんばんに開けたり長時間開け放していませんか？</li> <li>●熱いものをそのまま入れていませんか？</li> </ul>
冷蔵庫内に水がたまる	<ul style="list-style-type: none"> <li>●排水口がふさがっている可能性があります。販売店にご連絡ください。</li> </ul>
冷蔵室の食品が凍結する	<ul style="list-style-type: none"> <li>●温度調節ダイヤルが適正な位置になっていますか？</li> <li>●周囲温度が5℃以下になっていませんか？</li> </ul>
側面が異常に熱い	<ul style="list-style-type: none"> <li>●冷蔵庫側面が発熱しますが、これは放熱のためで、製品に問題はありません。</li> </ul>
音が気になる	<ul style="list-style-type: none"> <li>●「ポコ」 ..... 冷却器内のガスが流れる音です。</li> <li>●「キピッ」 ..... 温度変化により部品がきしむ音です。</li> <li>●「ブーン」 ..... 冷却器が動作している音です。</li> <li>これらの音は異常ではありません。</li> </ul>

- 水が流れるような音のすることがありますが、これは冷却する液体の流れる音で、故障ではありません。
- 本製品は冷蔵庫を後ろ壁に接近させ空間を広く使用できるように側面放熱方式を採用しています。冷蔵庫の側面の温度が高いのは正常です。安心してご使用ください。

## こんな時は？

停電の時	<p><b>停電が予測されたら</b></p> <ul style="list-style-type: none"> <li>●停電の1～2時間前には温度調節ダイヤルを「7」に合わせてください。</li> <li>●冷蔵庫の内部の温度を高めますので、新たに食品を入れないでください。</li> </ul> <p><b>停電した時</b></p> <ul style="list-style-type: none"> <li>●ドアを開閉しなければ、約1時間は庫内温度をほぼ保つことができます。</li> </ul>
冷蔵庫を移動する時	<ul style="list-style-type: none"> <li>●必ず電源プラグを抜き、コードを後ろ側で束ねて整理してください。</li> <li>●冷蔵庫内の食品を取り出し、冷却器の霜を取ってください。</li> <li>●慎重に移動してください。(ドアや取っ手をつかんで移動しないでください。)</li> </ul>
転居の時	<ul style="list-style-type: none"> <li>●横に倒さないで運搬してください。 横に倒すと圧縮機が故障するおそれがあります。</li> <li>●この冷蔵庫は50/60ヘルツ共用です。周波数の切換は必要ありません。</li> </ul>
冷蔵庫を長期間使用しない時	<ul style="list-style-type: none"> <li>●冷蔵庫内の食品を全て出してください。</li> <li>●電源プラグを抜き、冷蔵庫の中を清掃してください。</li> <li>●冷蔵庫のドア開放し、2～3日間乾燥させてください。 (カビやいやなニオイを防止するために必要です。)</li> <li>●電源コードは冷蔵庫の後ろ側に束ねて整理してください。</li> </ul>
冷蔵庫を廃棄する時	<ul style="list-style-type: none"> <li>●冷蔵庫を廃棄する際は、ご購入の販売店にご相談ください。 リサイクル券(リサイクル料金)と収集・運搬費用が別途必要になります。</li> </ul>
電源プラグを抜いた時	<ul style="list-style-type: none"> <li>●5分以上まってから電源プラグを差し込んでください。 (電源プラグすぐに差し込むと圧縮機に負担がかかり故障の原因になります。)</li> </ul>

## 庫内灯交換のしかた

- 指定庫内灯: 110V 10W (E12口金)



**警告** ■庫内灯交換の際には、必ず電源プラグをコンセントから抜いてください。  
感電やケガの原因になります。

- ①電源プラグをコンセントから抜いてください。
- ②右図の庫内灯カバーは中央の穴の部分を手で押しながら、右手の人差し指で突起部分を庫内側に指で押し外してください。(庫内灯カバーが落下しないように注意して外してください。)
- ③庫内灯を交換します。  
■庫内灯は、指定のものに交換してください。
- ④電源プラグをコンセントに差し込んでください。

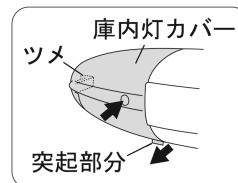

## 製品仕様

型番	ECH-R85
気候区分	N
全定格内容積(L)	85
冷蔵室定格内容積(L)	60
冷凍室定格内容積(L)	25
冷却方式	直冷式
霜取り方式	手動
フリーザー性能	フォースター
製品寸法(mm)	W474 x D500 x H857
製品質量	25kg
定格電圧(V)	AC100V(50Hz/60Hz)
定格電流(A)	1.2/1.0A
定格消費電力	電動機:55W/55W 電熱装置:4W
年間消費電力 (JIS C 9801-3:2015)	203kWh/年
2021年省エネ基準達成率	100%
冷媒	R600a
冷媒封入量(g)	31g
静音性	26dB
J-MOSS	J-MOSS グリーン適合製品
グリーン購入法	適合製品
断熱材	シクロペンタン
庫内灯	10W 白熱電球、E12口金
天板耐荷重	30kg
電源コード長	1.9m
付属品	製氷皿、卵ケース、霜取り用ヘラ、取扱説明書

■この冷蔵庫の冷凍室の性能は **※\*\*\*** (フォースター) です。冷凍室ポケットの性能は **\*\*** (フースター) です。冷凍室の性能は、日本産業規格(JIS C9607)に定められた方法で試験した時の、冷凍負荷温度(食品温度)によって表示しています。

■年間消費電力量は、JIS C 9801-3:2015で定められた測定方法と計算方法において得られた値を表示しております。

■使用時の消費電力量は、設置の仕方、各庫内の温度設定、周囲温度や湿度、ドア開閉頻度、新しく入れる食品の量や温度、使い方等により変動する場合があります。

## 廃棄の場合



**警告** ■廃棄処分の際は、ドアパッキンをはずしてください。また、幼児が遊ぶ場所に放置しないでください。幼児が閉じ込められると危険です。

### 廃棄時にご注意願います

- 2001年4月施行の家電リサイクル法では、お客様がご使用済みの冷蔵庫を廃棄する場合は、収集・運搬料金と再商品化等料金をお支払いいただき、対象品を販売店や市町村に適正に引き渡すことが求められています。

## 保証書

型番	ECH-R85
----	---------

保証期間:ご購入より1年間  
レシートと共に保管してください

## 保証規定

この保証規定は、お客様の保証を明記したものです。また、一定の期間・条件のもとで、保証をお約束するものであり、お客様の法律上の権利を制限するものではありません。

- 1.ご購入日より1年間、本取扱説明書に従った正常な使用状態において万一、製造上の原因で故障が発生した場合は、無償で修理いたします。当社の判断により同一または同等品と交換させていただく場合があります。あらかじめご承知ください。
- 2.修理の必要が生じた場合は、製品にご購入時のレシートを添えて、お買い上げ店へご持参またはご送付ください。
- 3.修理ご依頼品の持参およびお待ち帰りの交通費など、またご送付される場合の送料およびその他の費用はお客様のご負担となります。
- 4.保証の範囲は、修理・交換を限度とします。また、故障その他による逸失利益、その他、製品使用上で生じた直接または間接の損害については、その責任範囲に含まれません。
- 5.保証期間内でも次の場合保証対象外となります。
  - (ア)レシートにお買い上げ日、お買い上げ店名がない場合。
  - (イ)ご使用上の誤り、改造が行われた際の故障及び損傷。
  - (ウ)火災、地震、風水害、雷、その他の天災事変、虫害、塩害、公害、ガス害、異常電圧、指定以外使用電源による故障及び損傷。
  - (エ)故障の原因が本製品以外(外部要因)による場合。
  - (オ)お買い上げ後の取付場所の移動、輸送、落下などによる故障及び損傷。
  - (カ)特定の機器との組み合わせによって生じる不具合(相性)・故障の場合。
  - (キ)譲渡・転売・中古販売・オークション等で入手された商品。

## お問い合わせ

お困りごと・修理は、  
よくある質問で素早  
く解決。

ノジマ質問



PCからはこちら

<https://www.nojima.co.jp/support/faq/>

カスタマーセンター

受付時間 9:30~19:00

※(大晦日・元旦は18:00まで)

電話:045-228-3546

# ELSONIC

## ノジマモバイル会員登録について

こちらのQRコードからノジマモバイル会員にご登録ください。  
お得なポイントが貯まるほか、購入履歴を残すことができ、各種  
サービスを受けられます。



株式会社ノジマ  
〒220-0005 神奈川県横浜市西区南幸1-1-1

Ver. 1.0